

THE
SAFETY SHOWER
PEOPLE

*Notduschen & Dekon-Systeme
Safety Showers & Decon Systems*

NOTFALLDUSCHEN FÜR DIE INDUSTRIE TANKNOTDUSCHEN

SAFETY SHOWERS FOR INDUSTRY TANK SAFETY SHOWERS

MADE
IN
GERMANY



01 / www.safteyshowerpeople.co.uk



**MADE
IN
GERMANY**

Körperduschen mit Speichertank verfügen über ein extrem weites Einsatzgebiet. Ideale Anwendungen ergeben sich wenn am Einsatzort

- keine Wasserversorgung gegeben ist
- die Wasserversorgung unzuverlässig ist
- temperiertes Wasser gewünscht wird



Safety showers with integrated water storage tanks are useful in a wide range of situations. They are particularly suitable if:

- Installation site has no water supply
- Installation site has a unreliable water supply
- Tempered water is required

Tanknotduschen können überall dort eingesetzt werden, wo ein Gefahrenpotenzial durch

- Säuren und Laugen
- feuergefährliche Stoffe / Feuer
- heiße Oberflächen und Dampf
- extremen Schmutz besteht.



Tank safety showers can be used wherever potential danger exists due to:

- Acids and alkaline solutions
- Flammable materials / fire
- Hot surfaces and steam
- Extreme dirt



Bewährt haben sich Tanknotduschen in der gesamten chemischen Industrie, der Abfallentsorgung, der Schifffahrt und im Offshorebereich.

Tank safety showers have proven their worth throughout the chemical, petrochemical, waste disposal, shipping and offshore industries.

Je nach Resultat der Risikoanalyse stehen Tanknotduschen für unterschiedliche Aufgaben in verschiedenen Größen und Durchflussmengen zur Verfügung.

Details entnehmen Sie bitte der Tabelle auf Seite 01.06. Depending on the risk analysis tank showers are available in various sizes and flow rates for a variety of different applications. (see details in chart on page 01.06)

Für Aufstellorte im Freien kommen beheizte Ausführungen zum Einsatz. Dabei wird durch thermostatgeregelte Tauchbadheizer eine angemessene Wassertemperatur sichergestellt. Dies verhindert

- die Hypothermie (Unterkühlung) des Hilfesuchenden
- das Einfrieren der Tanknotdusche

For outdoor erection heated models are available. Immersion heaters with safety thermostats are used to maintain the water temperature at an appropriate level.

This prevents:

- Hypothermia of the user
- Freezing of the tank shower

Die eventuelle Gefahr einer Verkeimung wird konstruktiv und mit Wasserzusätzen gebannt.
So kann der Austauschzyklus für das Wasser auf bis zu 6 Monate verlängert werden.

Any potential danger of bacterial infection is eliminated by means of structural design features, as well as additives mixed into the water. This means that the water only needs to be replaced at intervals of up to six months.

Die Grundkonstruktion besteht aus einem umlaufend verschweißten massiven Vierkantrahmen mit eingehängtem Edelstahltank inklusive eines dicht schließenden Deckels. Der Tank ist allseitig isoliert und mit Blech verkleidet. Der Rahmen ist aus Edelstahl gefertigt. Der Tank ist zwecks Gewährleistung optimaler Wasserqualität immer in Edelstahl ausgeführt.

The basic design consists of a large box section frame with top mounted stainless steel tank including an airtight cover. The tank is insulated on all sides complete with a steel cladding. The shower frame is available in stainless steel, whilst the tank itself is always made from stainless steel to ensure optimal water quality and to reduce contamination risk.

Tanknotduschen entsprechen den Anforderungen der DIN 12899-3:2009 und ANSI Z.358.1-2009 und verfügen über einen statischen Nachweis gemäß DIN EN 1991-1-4 Eurocode 1: Einwirkungen auf Tragwerke – Teil 1-4.

All models of tank showers are built in accordance with the requirements of DIN 12899-3:2009 and ANSI Z.358.1-2009 and have a structural engineering calculation according to DIN EN 1991-1-4 Eurocode 1: Actions on structures – part 1 to 4.

Die Bewertung der potentiellen Zündquellen und die Installation der elektrischen Betriebsmittel erfolgte unter Einhaltung der DIN EN 1127-1, DIN EN 13 463-1 sowie der DIN EN 13 463-1. Das Prüflaboratorium des TÜV Rheinland Industrie Service GmbH, Moltkeplatz 1, 45138 Essen wurde bezüglich der Fragen des Explosionsschutzes eingeschaltet und hat die Dokumentation und die Einsatzbedingungen der verwendeten explosionsgeschützten Bauteile auf Einhaltung der Richtlinie 94/9/EG überprüft.

The evaluation of the potential ignition source and the installation of the electrical equipment were made in accordance to DIN EN 1127-1, DIN EN 13463-1. The test laboratory of TÜV Rheinland Industrie Service GmbH, Moltkeplatz 1, 45138 Essen was engaged due to the matters of explosion protection and reviewed the documentation and the operating conditions of the explosion-proof equipment used regarding compliance to guideline 94/9/EG.



Sicherheit

Eine Tanknotdusche stellt die maximale Betriebsbereitschaft der sicherheitstechnischen Einrichtung „Notdusche“ sicher.

- Der Speichertank liefert Wasser, ein Totalausfall ist nahezu ausgeschlossen
- Herkömmliche Systeme versagen wenn
 - die Wasserzufuhr unterbrochen wird
 - der Strom und somit die Zirkulationspumpe ausfällt
- Das robuste Rahmenwerk der Tankdusche
 - widersteht auch groben Remplern
 - stellt eine Sperrfläche dar und hält den Raum unter der Dusche frei
- Die schiere Größe der Einheit erhöht die Wahrnehmung in
 - unübersichtlichen Industrieumgebungen
 - unfallbedingten Stress-/Paniksituationen
- Die Akzeptanz der Sicherheitstechnischen Einrichtung Notdusche wird erhöht durch
 - das Angebot an temperiertem Wasser
 - der wertigem Edelstahl ausführung

Kostenersparnis

Eine Tanknotdusche spart Kosten, denn die Tanknotdusche

- kann ohne festinstallierte Wasserversorgung betrieben werden, alternativ ist ein Kaltwasseranschluss ausreichend
 - Dies minimiert den Aufwand für
 - Planung
 - Installation und
 - Wartung des Rohrnetzes
- vereinfacht die Elektroplanung, da nur der Tauchbadheizer mit Strom versorgt werden muss

Safety

A tank safety shower ensures the maximum operational readiness of the safety-related installation „safety shower“.

- The storage tank supplies water, a complete breakdown is closely excluded
- Conventional systems fail if
 - the water supply is interrupted
 - the electricity and consequently the circulation pump malfunction
- Robust frame work of the tank safety shower
 - withstand also heavy jostling
 - constitute a barred area and leaves the space under the shower free
- Sheer size of the installation increase perception at
 - confusing industrial environment
 - accidental stress and panic situations
- Acceptance of the safety-related installation safety shower is increased through
 - the possibility of heated water
 - the high-quality stainless steel model

Costs

A tank safety shower save costs because

- it can be operated without a permanently installed water supply, alternative a cold water connection is enough
 - this minimizes the expense for
 - planning
 - installation and
 - maintenance of pipework
- facilitates the electrical planning, because only the bath heater has to be supplied with electricity.

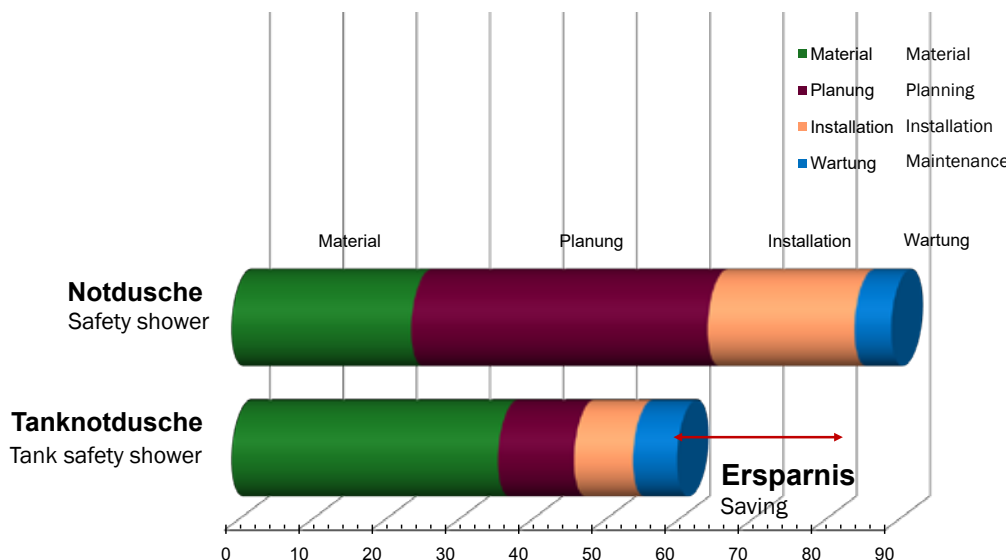

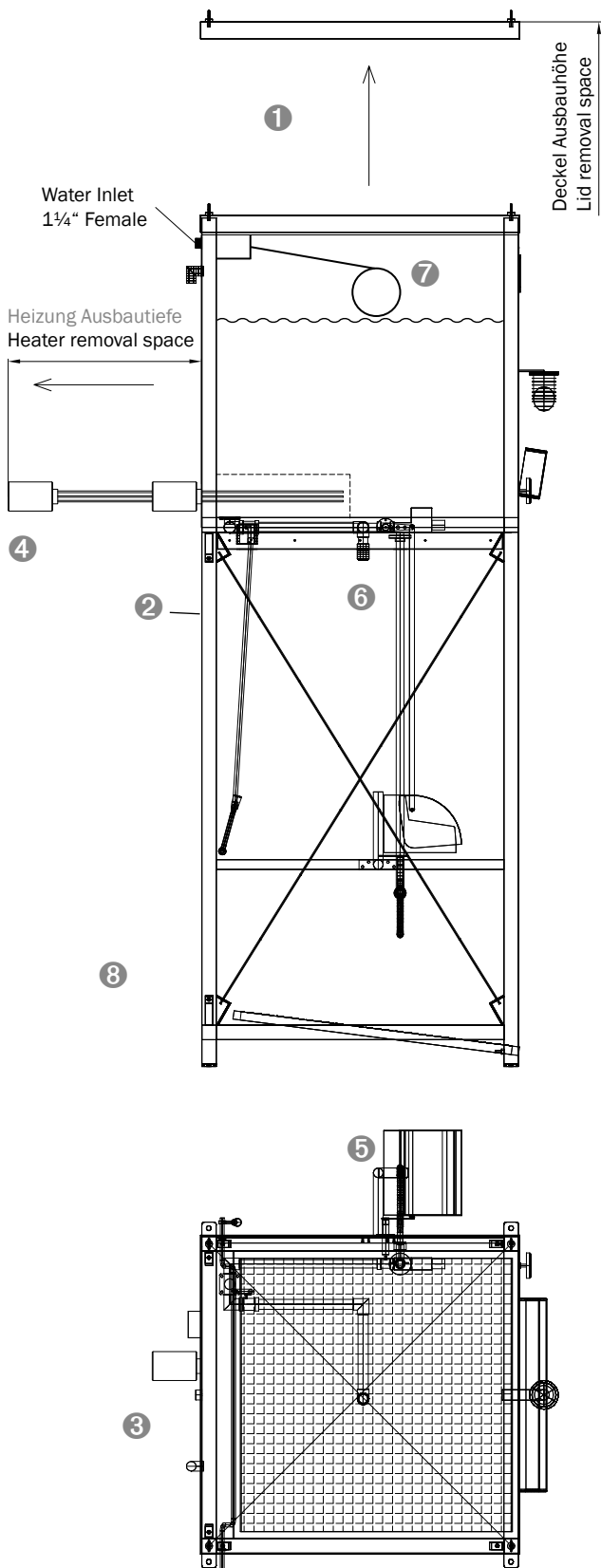

1 Komplett montierte Tank-Notduschen

FSP-Tech® Tank-Notduschen werden komplett montiert geliefert. Vor Ort muss die Dusche lediglich aufgestellt, befestigt sowie gegebenenfalls an die Wasser- und Stromversorgung angeschlossen werden. Auf Wunsch kann die Tanknotdusche auch mit zerlegtem Untergestell geliefert werden um Frachtkosten zu optimieren.

Completely mounted tank safety showers

FSP-Tech® tank safety showers are delivered completely mounted. The shower must only be installed, secured and connected to the water and electrical supply on-site if applicable.

2 Robuste Konstruktion

Die Rahmenkonstruktion besteht aus umlaufend verschweißtem massivem Vierkantröhr aus Edelstahl. Der eingehängte Speichertank wird komplett aus Edelstahl gefertigt und verfügt über einen dicht schließenden Deckel. Inklusive Statikprüfung nach aktuellen EU-Normen.

Robust Construction

The framework consists of circumferentially welded solid square tube made of stainless steel. The hung storage tank is made of stainless steel and has an airtight cover. Inclusive statics quality inspection according to current EU norms.

3 Eignung für den Einsatz in EX-Zonen 1 & 2

Tank-Notduschen von FSP-Tech® sind für die Verwendung in EX-Zonen 1 & 2 geeignet. Sie verfügen über eine aktuelle Gefährdungsbeurteilung gemäß Betriebssicherheitsverordnung über den nicht-elektrischen und elektrischen Explosionsschutz.

Suitability for the use in hazardous zones 1 & 2

Tank safety showers of FSP-Tech® are suitable for use in hazardous zones 1 & 2. They have a current risk assessment to operational safety regulation on non-electrical and electrical explosion protection.

4 Anordnung der Anschlüsse und des optionalen Heizers

Wasserzufuhr, Überlauf, Verteilerdosen für die Elektrik und der optionale Tauchbadheizer werden als Standard hinten angeordnet. Beachten Sie bei der Planung das der Heizer bei einer späteren Instandsetzung 850 mm Montageaum nach hinten benötigt. Optional auf Wunsch können andere Anordnungen gewählt werden.

Arrangements of the connections and the optional heater

Water supply, overflow, junction boxes for electrical systems and the optional bath heater are arranged as standard at the rear. By planning the heater you should note that you need at a later repair/maintenance 850 mm mounting space behind the shower. Optional on request other arrangements are available.

5 Augenduschen

Augenduschen werden als Standard rechts montiert geliefert. So schränken Sie nicht den Raum unter der Körperdusche ein und ermöglichen eine große Trittplattform für die Körperdusche. Optional auf Wunsch kann die Augendusche links oder innen montiert werden.

Eye showers

Eye showers are supplied as standard mounted on the right. Do not limit the space under the body shower and allow a large standing platform for the body shower. Optional on request the eye shower can be mounted on the left or inside.

6 Hochleistungsduschkopf

Der FSP-Tech® - Hochleistungsduschkopf erfüllt nicht nur die Vorgaben der DIN 12899-3:2009 und der ANSI Z358.1-2009, sondern ist auch selbst entleerend, weitestgehend verkalkungs- und wartungsfrei sowie sehr robust und korrosionsbeständig. Der begrenzte, gleichmäßige und vor allem weiche Wasserstrahl ist optimiert für das Abspülen von Chemikalien auf der Haut.

High-Performance Shower Head

The FSP-Tech® high performance shower head not only meets the requirements of DIN 12899-3:2009 and ANSI Z358.1-2009, but is also self-draining, generally scale- and maintenance-free as well as highly robust and resistant to corrosion. The restricted, even and most important of all soft jet of water has been optimized for rinsing chemicals off the skin.

7 Schwimmerventile für Tank-Notduschen

Die Schwimmerventile verfügen über integrierte Mengenregulierer.

Ball Valves for Tank Safety Showers

Ball valves are equipped with automatic flow restrictors.

8 Sonderanfertigungen je nach Projektbedarf

Eine besondere Stärke von FSP-Tech® liegt in den Sonderanfertigungen von Notduschen. Die Tank-Notduschen können mit dem optional erhältlichen Zubehör an die jeweiligen Projektgegebenheiten vor Ort angepasst werden.

Customizable to meet special project requirements

A particular strength of FSP-Tech® is the customization of emergency showers. The tank safety showers can be adjusted with optional available accessories to meet the respective project requirements.

Einsatzdauer in Minuten bei autarker Aufstellung /

Period of use in minutes (without continuous water supply)

Tankvolumen netto Tank volume net	Hochleistungsduchkopf gemäß Klasse / High-performance shower head according to class	
	I (40 l/min)*	II (76 l/min / 20 GPM)**
350 L	- 9 min.	- 5 min.
800 L	- 20 min.	- 11 min.
1200 L	- 30 min	- 15 min
1350 L	- 34 min	- 19 min
1600 L	- 41 min.	- 22 min.
2000 L	- 51 min.	- 28 min.

Körperdusche, Augendusche nicht berücksichtigt / Body shower only

Bei Anschluss an eine kontinuierliche Wasserversorgung ist die Einsatzdauer der Tank-Notdusche nicht limitiert.
If a continuous water supply for the tank safety shower is available the duration of use will be unlimited.

* 40 l/min entsprechend Klasse I der DIN 12899-3, Punkt 4.1 / 40 l/min according to Class I DIN 12899-3, Section 4.1

** 76 l/min entsprechend Klasse II der DIN 12899-3, Punkt 4.1 und ANSI Z.358 / 76 l/min acc. to Class II DIN 12899-3, Section 4.1 and ANSI Z.358



Nr.	Ausführung	Model	Nr.	Ausführung	Model	Nr.	Ausführung	Model
1	Plattformbetätigung	Plattform actuation	6	Umfeldbeleuchtung	Area illumination	11	Tauchbadheizer EX	Immersion heater flameproof
2	Augen-/Gesichtsdusche	Eye-/Facewash	7	Wassertemperaturanzeige	Water temperature indicator	12	Tauchbadheizer	Immersion heater
3	Augendusche handgeführt	Handheld Eyewash	8	Positionsleuchte	Indicator lamp	13	Seitenwände	Side panels
4	Optische Füllstandsanzeige	Optical fill level indicator	9	Blitzlicht	Flash light	14	Sprühdüse	High Performance Shower Head
5	Wasserzufuhr auf 1 m	Water inlet at 1m	10	Antibakt. Zusatz	Antibacterial additive	15	Sammelwanne	Catchment Sump



Produktmerkmale Tanknotduschen PremiumLine:

Erfüllt: DIN 12 899-3, DIN-EN 15154-2:2006, ANSI Z358.1-2009
Einsatzgebiet: Weltweit
Material: - Rahmen:Edelstahl - Ventile: Edelstahl/Messing
- Tank: Edelstahl - Duschkopf: Kunststoff
Isolierung: Polyurethan-Hartschaumplatten, Baustoffklasse B2
Rahmen mit Prüfstatik gemäß aktueller Norm
Auslösung: Druckstange innerhalb des Rahmens
Testhebel: Wahlweise rechts/links verwendbar
Frostschutz und Wassertemperierung: Mittels optionalem Tauchbadheizer
Spannungsversorgung: 230 V/50 Hz (Andere Spannungen auf Anfrage)
Ex-Schutz: Geeignet für den Einsatz in EX-Zone 1&2
Spülzeiten: siehe Seite 01.07 Wasseranschluss: 1 ¼" IG
Volumenstrom: 40 l/min als Standard / 76 l/min mit Option 160 0060

Product characteristics tank safety showers PremiumLine:

According to: DIN 12 899-3, DIN-EN 15154-2:2006, ANSI Z358.1-2009
Application area: international
Material: - frame: stainless steel - valves: stainless steel/brass
- tank: stainless steel - shower head: plastic
Insulation: polyurethane foam boards, building material class B2
Frame with structural analyses according to current standard
Activation: push rod inside the frame
Test lever: optional right/left applicable
Frost protection and water heating: by optional bath heater
Power supply: 230 V/50 Hz (other power supply on request)
Ex-protection: are suitable for operation in hazardous areas 1 & 2
Flushing times: see page 01.07 Water inlet: 1 ¼" female
Volume flow: 40 l/min Standard / 76 l/min with option 160 0060



Produktübersicht Product overview	Ausführung Model	Artikel- Nr. Article-No.
	PremiumLine Tank-Notdusche, Tank-Inhalt 350 Liter. PremiumLine tank safety shower, tank capacity 350 litre	1001001
	PremiumLine Tank-Notdusche, Tank-Inhalt 800 Liter. PremiumLine tank safety shower, tank capacity 800 litre.	1001004
	PremiumLine Tank-Notdusche, Tank-Inhalt 1200 Liter. PremiumLine tank safety shower, tank capacity 1200 litre.	1001002



Produktmerkmale Tanknotduschen PremiumLine:

Erfüllt: DIN 12 899-3, DIN-EN 15154-2:2006, ANSI Z358.1-2009
Einsatzgebiet: Weltweit
Material: – Rahmen:Edelstahl – Ventile: Edelstahl/Messing
– Tank: Edelstahl – Duschkopf: Kunststoff
Isolierung: Polyurethan-Hartschaumplatten, Baustoffklasse B2
Rahmen mit Prüfstatik gemäß aktueller Norm
Auslösung: Druckstange innerhalb des Rahmens
Testhebel: Wahlweise rechts/links verwendbar
Frostschutz und Wassertemperierung: Mittels optionalem Tauchbadheizer
Spannungsversorgung: 230 V/50 Hz (Andere Spannungen auf Anfrage)
Ex-Schutz: Geeignet für den Einsatz in EX-Zone 1&2
Spülzeiten: siehe Seite 01.07 Wasseranschluss: 1 ¼“ IG
Volumenstrom: 40 l/min als Standard / 76 l/min mit Option 160 0060

Product characteristics tank safety showers PremiumLine:

According to: DIN 12 899-3, DIN-EN 15154-2:2006, ANSI Z358.1-2009
Application area: international
Material: – frame: stainless steel – valves: stainless steel/brass
– tank: stainless steel – shower head: plastic
Insulation: polyurethane foam boards, building material class B2
Frame with structural analyses according to current standard
Activation: push rod inside the frame
Test lever: optional right/left applicable
Frost protection and water heating: by optional bath heater
Power supply: 230 V/50 Hz (other power supply on request)
Ex-protection: are suitable for operation in hazardous areas 1 & 2
Flushing times: see page 01.07 Water inlet: 1 ¼“ female
Volume flow: 40 l/min Standard / 76 l/min with option 160 0060



Produktübersicht Product overview	Ausführung Model	Artikel- Nr. Article-No.
	PremiumLine Tank-Notdusche, Tank-Inhalt 1350 Liter. PremiumLine tank safety shower, tank capacity 1350 litre.	1001006
	PremiumLine Tank-Notdusche, Tank-Inhalt 1600 Liter PremiumLine tank safety shower, tank capacity 1600 litres	1001007
	PremiumLine Tank-Notdusche, Tank-Inhalt 2000 Liter, PremiumLine tank safety shower, tank capacity 2000 litres.	1001003

Produktmerkmale:







Einsatzgebiet: Extrem kalte Einsatzgebiete
 Material Rahmen, Seitenwände, Verrohrung und Tank: Edelstahl
 Isolierung: Polyurethan-Hartschaumplatten, Baustoffklasse B2
 3 kw Tauchbadheizer für Wassertank
 3 kw Raumheizer für Kabine
 Einflügelige, dichtschießende, isolierte Tür mit Sichtfenster aus Makrolon
 Kabine mit
 - Sammelwanne rundum isoliert
 - Heizerraum
 Wasseranschluss: 1 ¼“ IG
 Ablauf Sammelwanne 2“IG
 Kugelhahn: Edelstahl / Messing
 Hochleistungsduchkopf: Kunststoff, chemikalienbeständig
 Betätigung: Druckstange innerhalb des Rahmens,
 Testhebel außen am Rahmen
 Spannungsversorgung: 230 V/50 Hz (Andere Spannungen auf Anfrage)
 EX-Schutz: geeignet für Einsatz in EX-Zonen 1 & 2
 Spülzeiten: siehe Seite 01.07
 Volumenstrom: 40 l/min als Standard / 76 l/min mit Option 160 0060

Product characteristics:





Application area: extremely cold area
 Material frame, side panels, piping and tank: stainless steel
 Insulation: polyurethane foam boards, building material class B2
 3kw bath heater for tank
 3kw heater for cabin
 One-winged, tight, insulated door with window out of macrolon
 Cabin with
 - Catch basin fully insulated
 - Heater space
 Water inlet: 1 ¼ “female
 Water outlet catch basin: 2”female
 Ball valve: stainless steel/brass
 High-performance shower head: plastic, chemical resistant
 Activation: push rod inside the frame,
 testing lever outside on the frame
 Power supply: 230 V/50 Hz (other power supply on request)
 Ex-protection: are suitable for operation in hazardous areas 1 & 2
 Flushing times: see page 01.07
 Volume flow: 40 l/min standard / 76 l/min with option 160 0060







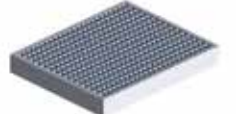
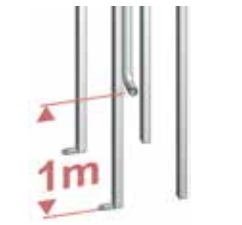
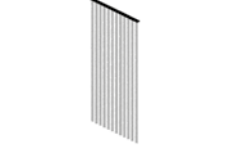







Produktübersicht Product overview	Ausführung Model	Artikel- Nr. Article-No.
	PremiumLine Tank-Notdusche mit beheizter und isolierter Kabine, Tank-Inhalt 1350 Liter. PremiumLine tank safety shower with heated and isolated cabin, tank capacity 1350 litre.	1021201







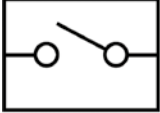

Produktübersicht Product overview	Ausführung Model	Spannungsversorgung/Material Power supply/material	Ex-Ausführung/Serie Ex-version/range	Artikel- Nr. Article-No.
	Hochleistungsduschkopf Klasse II (76 Liter/Minute) Ansi Z358.1 High-performance shower head class II (76 litres/minute) Ansi Z358.1			1600060
	Wassertemperaturanzeige. Montiert an der vorderen Tankseite. Water temperature indicator. Mounted to the front side of the tank. Raum-Thermometer für isolierte und beheizte Kabine. Montiert in der Kabine. Room temperatur indicator for insulated and heated cabin.	Edelstahl stainless steel	Für alle Tank- Notduschen For all tank safety showers Für alle Tank-Notdu- schen mit beheizter und isolierter Kabine For all tank safety showers with heated cabin	1600040 1600051
	Optische Füllstandanzeige. Schwimmgesteuerte Anzeige, montiert an der vorderen Tankseite oben. Optical fill-level indicator. Float controlled indicator, mounted at the top of the front side of the tank.	Edelstahl stainless steel	Für alle Tank- Notduschen For all tank safety showers	1600008
	Augen-/Gesichtsdsuche mit Becken und Abdeckung, Wasserablauf 1 1/4-Zoll-AG. Eye-/face wash unit with bowl and lid, water outlet 1 1/4" male.	ABS	Für alle Tank- Notduschen For all tank safety showers	1601001
	Zusätzliche Handbrause. Separate Auslösung. Brausekopf mit Gummimuffe und Staubschutzklappe. Edelstahlummantelter Schlauch. Zwangsentleerung der Einheit. Additional hand-held shower. Separate activating. Quench head with rubber bushing and dust cover. Stainless steel covered hose. Unit forced depletion.			1601021
	Rettungskasten mit Rettungsponcho, zwei Rettungsdecken, hochwertiger Erste-Hilfe Rettungsschere Rescuebox with rescuecape, two rescue blankets and a high-quality first-aid hydraulic cutter	Edelstahlgehäuse mit Sichtfenster Stainless steel cabinet with window		2001001

Spezialwerkzeuge und Ersatzteile finden Sie im separaten Teilekatalog.

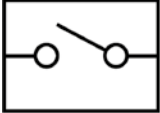
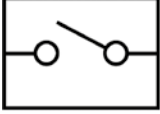







Produktübersicht Product overview	Ausführung Model	Spannungsversor- gung/Material Power supply/material	Ex-Ausführung/ Serie Ex-version/range	Artikel- Nr. Article-No.
	Plattformbetätigung für Tank-Notduschen, zusätzlich zur Druckstange. Platform actuation for tank safety showers, in addition to push bar.	Kunststoffgitter mit Edelstahlrahmen** plastic grate with stainless steel frame**	350 Liter (litre)	1600086
			800–1350 Liter (litre)	1600087
	Plattformbetätigung für Tank-Notduschen, zusätzlich zur Druckstange. Platform actuation for tank safety showers, in addition to push bar.	Edelstahl stainless steel	350 Liter (litre)	1601086
			800–1350 Liter (litre)	1601087
	Plattformbetätigung für Tank-Notduschen, zusätzlich zur Druckstange. Platform actuation for tank safety showers, in addition to push bar.	Kunststoffgitter mit Edelstahlrahmen** plastic grate with stainless steel frame**	1600–2000 Liter (litre)	1600082
	Plattformbetätigung für Tank-Notduschen, zusätzlich zur Druckstange. Platform actuation for tank safety showers, in addition to push bar.	Edelstahl stainless steel	1600–2000 Liter (litre)	1601082
	Seiten- und Rückwand mit Edelstahlblechen verkleidet. Sides and back enclosed with stainless steel panels.	Edelstahl stainless steel	350 Liter (litre)	1600035
			800–1350 Liter (litre)	1600036
		1600–2000 Liter (litre)	1600034	
	Sammelwanne für Tank-Notduschen, Ablaufanschluss 2-Zoll-AG. Catch basin for tank safety showers, drain pipe 2" male.	Edelstahl, Kunststoffgitterrost stainless steel, plastic grate	350 Liter (litre)	1600032
			800–1600 Liter (litre)	1600031
			2000 Liter (litre)	1600033
	Wasserzufuhr auf 1 Meter über Fundament. Erleichtert die manuelle Befüllung mit Wasser und Konservierungsmittel per Schlauch. Water inlet at a height of 1 metre above foundation. Simplifies the manuel filling with water and preservatives via hose.	Edelstahl stainless steel		1600048
	PVC-Streifenvorhang für Tank-Notduschen. PVC strip curtain for tank safety showers.	Material: PVC**	350 Liter (litre)	1600021
			800–1600 Liter (litre)	1600020
			2000 Liter (litre)	1600022
	Makrolontür mit Edelstahlrahmen für Ein- oder Ausgang. (wird für die Durchgangsversion 2x benötigt) Polycarbonate door with stainless steel frame for entrance or exit. (2 each required for walk-trough-version).	Makrolon, Edelstahl** Polycarbonate, stainless steel**		1600029

** Nicht elektr. leitfähig ** Not electroconductive

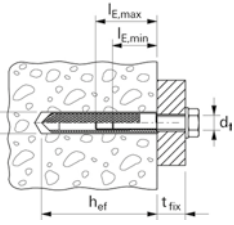
Produktübersicht Product overview	Ausführung Model	Spannungsversorgung/ Material power supply / material	Ex-Ausführung/ Serie EX-version / range	Artikel-Nr. Article-No.
	Tauchbadheizer mit Edelstahlbecken, für Tank-Notduschen 350 bis 2000 Liter. Regel-Thermostat mit Einstellbereich 0–40 °C und zusätzlichem Begrenzungsthermostat. 3 KW. Immersion bath heater, for tank safety showers 350 to 2000 litre. Control thermostat with adjustment range 0–40 °C and additional limit thermostat. 3 KW.	230 V - 50 Hz		1600110
	Verteilerdose Kontrollleuchte. Dient zur visuellen Überwachung der Spannungsversorgung. Junction box indicator light. For visual control of the power supply.	230 V - 50 Hz	EX-Zone 1 & 2 	1600210
	Widerstandsthermometer PT100, 4-Leiter-Ausführung zur zusätzlichen bauseitigen Temperaturüberwachung von Tank-Notduschen. Inkl. Verkabelung bis Verteilerdose. Resistance thermometer PT100, four-wire-system for additional jobsite control of tank safety showers. Incl. connection to the junction box.		EX-Zone 1 & 2 	1600204
	Sonnendach / sunshade			1611032
	Sonnensegel Deluxe für Tank-Notdusche aus weißer PVC-Plane mit Edelstahlrahmen, komplett vormontiert an Dusche. Sun shade deluxe for tank safety showers of white PVC sheeting with stainless steel frame, complete premounted on shower.	PVC-Plane, Edelstahl PVC sheeting, stainless steel		1611030
	Sonnenblenden für Tank (Seiten). Ermöglicht die kühlende Luftzirkulation um den Tank und reduziert die Strahlungswärme des Sonnenlichtes. Sunshield for tank (sides). Allows cooling aircirculation and reduces radiation heat.			1611031
	Kühlschlange. Montiert zwischen Tank und Sonnenblenden. Zieht in der Nacht die Tageswärme aus dem Wasser. Cooling coils. Mounted between tank and sunshield. Reduces the temperature of the day during cooler night time.		EX-Zone 1 & 2 	1610151
	Kühlaggregat für Tank-Notduschen, inkl. Tank, integrierter Pumpe, elektronische Thermostatsteuerung, Wasserstandsanzeige und Temperaturanzeige. 0,8 KW. Refrigeration unit for tank safety showers, incl. Tank, integrated pump, electronic thermostat control, water level indicator and temperature indicator. 0,8 KW.	230 V - 50 Hz	EX-Zone 1 & 2 	1610150

Produktübersicht Product overview	Ausführung Model	Spannungsversorgung/Material power supply / material	Ex-Ausführung/ Serie EX-version / range	Artikel-Nr. Article-No.
	Notfallsensor für Tank-Notdusche, komplett vormontiert an der Dusche mit Edelstahlbefestigung, inkl. Verkabelung bis Verteilerdose.* Switch for tank safety shower alarm, complete premounted on shower with stainless steel mount, incl. connection to the junction box.*	Kunststoff plastic	EX-Zone 1 & 2 	1600206
	Notfallsensor für Augendusche, komplett vormontiert an der Dusche mit Edelstahlbefestigung, inkl. Verkabelung bis Verteilerdose.* Switch for eye shower alarm, complete premounted on shower with stainless steel mount, incl. connection to the junction box.*	Kunststoff plastic	EX-Zone 1 & 2 	1600205
	Notfallsensor bei Niedrigstand im Wassertank, inkl. Verkabelung bis Verteilerdose. Schalter signalisiert Alarm ab ca. 85% Füllvolumen.* Switch for emergency alarm if tank fill-level is too low, incl. connection the to junction box. Alarm activated when water level drops to 85% of the tank capacity. *	Kunststoff plastic	EX-Zone 1 & 2 	1600207
	Positionsleuchte (grün) für Tank-Notduschen, inkl. Befestigung, verkabelt bis Verteilerdose. 18 W. Position lamp (green) for tank safety showers, incl. Mounting, connected to the junction box. 18 W.	230 V - 50 Hz	EX-Zone 1 & 2 	1600102 1600202
	Umfeldbeleuchtung für Tank-Notduschen, Langfeldleuchte mit 2 Leuchtstoffröhren, klare Leuchtabdeckung, verkabelt bis Verteilerdose. 2x 18 W. Area illumination for tank safety showers, long lamp with 2 fluorescent tubes, clear tube cover, connected to the junction box. 2 x 18 W.	230 V - 50 Hz	EX-Zone 1 & 2 	1600115 1600215
	Innenraumbeleuchtung für Tank-Notduschen, Langfeldleuchte mit 2 Leuchtstoffröhren, klare Leuchtenabdeckung, verkabelt bis Verteilerbox. 2 x 18 W. Inside illumination for tank safety showers, long lamp with 2 fluorescent tubes, clear tube cover, connected to the junction box. 2 x 18 W.	230 V - 50 Hz	EX-Zone 1 & 2 	1600118 1600218
	Blitzlicht (Xenon, rot) für Notduschen, inkl. Befestigung, verkabelt bis Verteilerdose.* 5/15 W. Flash light (Xenon, red) for safety showers, incl. mounting, connected to the junction box.* 5/15 W.	230 V - 50 Hz	EX-Zone 1 & 2 	1600108 1600208

* Verbindung Notfallsensor/elektrischer Verbraucher muss bauseits mittels zwischengeschaltetem Relais/Schütz erfolgen.
* Connection between release switch and electric consumer load has to be installed by others via an inserted relay/contacto.

Produktübersicht Product overview	Ausführung Model	Spannungsversorgung/Material power supply / material	Ex-Ausführung/Serie EX-version / range	Artikel-Nr. Article-No.
	<p>Sirene (8x Töne einstellbar) für Notduschen, inkl. Befestigung, verkabelt bis Verteilerdose.* 10/15 W. Siren (8x tones adjustable) for safety showers, incl. Mounting, connected to the junction box.* 10/15 W.</p>	230 V - 50 Hz	EX-Zone 1 & 2 	1600109
	<p>Befestigungsanker mit Mörtelpatronen für Tank-Notduschen. Zur Befestigung von Tank-Notduschen auf einem bauseitigem Beton-Fundament. Satz mit 4 Stück. Anchor bolts with mortar cartridges for tank safety showers. For Jobsite mounting on a concrete foundation. Kit includes 4 pieces.</p>		Tank-Notduschen Tank safety showers	1601225
	<p>Universal-Piktogramm. Zur Verbesserung der Sichtbarkeit von Notduschen. Montage direkt an der Notdusche. Für freistehende Notduschen (1 1/4" Verrohrung) und Tank-Notduschen, inkl. Fixkit. Universal pictogram. Designed to improve conspicuity at safety showers. For mounting on the safety showers. For free standing safety showers (1 1/4" piping) and tank safety showers, incl. Fixkit.</p>	Farbe: gelber Hintergrund mit grünen Streifen – andere auf Anfrage Colouring: yellow background with green stripes – others on request.	Für freistehende Notduschen und Tank-Notduschen For freestanding safety showers and tank safety showers	1600400
	<p>Antibakterieller Zusatz für Tank- Augenduschen und Tank-Notduschen. Konserviert Wasser bis zu 6 Monate, Dosierung: 10 ml auf 100 Liter Wasser. Antibacterial addition for tank eyewash stations and tank safety showers. Disinfects and preserves water for up to 6 months, dosing: 10 ml to 100 litres water.</p>		100 ml	1600007
	<p>FSP-Tech Reinigungs-Set bestehend aus Black-Box, 10l Eimer, Waschbürste und Schwamm. Zum einfachen Reinigen des Tankduschen-Tanks. FSP-Tech cleaning kit consist of BlackBox, 10l bucket, wash scrubber and sponge. For an easy cleaning of the tank shower tank.</p>			1600019
	<p>Mammutpumpe zum einfachen Befüllen von Tanknotduschen mit antibakteriellem Zusatz. Betrieb mit bauseitiger Druckluftflasche. Mammoth pump. Easy filling of tank safety showers with antibacterial addition. Operation with jobsite compressed air bottle.</p>		EX-Zone 1 & 2 	1600013

* Verbindung Notfallsensor/elektrischer Verbraucher muss bauseits mittels zwischengeschaltetem Relais/Schütz erfolgen.
* Connection between release switch and electric consumer load has to be installed by others via an inserted relay/contactator.

Die FSP-Tech® GmbH ist einer der führenden Hersteller von Notduschen, Augenduschen und Dekonsystemen. Industrieunternehmen und Anlagenbauer weltweit gehören zu unseren zufriedenen Stammkunden.

FSP-Tech® GmbH is one of the leading manufacturers of emergency showers, eye-/face washes and decon systems. Industrial and plant engineering companies across the globe rank to our contented regular customers.



Am Standort Deutschland fertigen wir in vielen Varianten:
 In Germany we produce various versions of:



Augenduschen
 Eye showers



Körperduschen
 Body showers



Tanknotduschen
 Tank safety showers



Dekontaminationsduschen
 Decontamination showers

Dies ist die Broschüre zu unserer Baureihe Tank-Notduschen.
This is our brochure of our tank safety showers.



Broschüren zu den anderen Produkten können Sie unter info@fsp-tech.de anfordern oder unter www.fsp-tech.de downloaden.

Brochures about all other products can be requested via info@fsp-tech.de or downloaded via www.fsp-tech.eu.

FSP-Tech® GmbH steht für Qualität und Service.
FSP-Tech® GmbH stands for quality and service.



*Notduschen & Dekon-Systeme
Safety Showers & Decon Systems*

www.fsp-tech.eu

Vertrieb durch / Distributed by



THE
SAFETY SHOWER
PEOPLE

**Caveridge Farm
Caveridge Lane
South Chailey
East Sussex
BN8 4BA
info@safetyshowerpeople.co.uk
01273 40092**

Impressum

Nach Erstellung dieser Broschüre können sich noch Änderungen an unseren Produkten ergeben haben. Die Abbildungen zeigen zum Teil Sonderausstattungen, die nicht zum Lieferumfang gehören. Farbabweichungen zum Original sind technisch bedingt. Auch behalten wir uns das Recht vor, unsere Produkte jederzeit ohne vorherige Ankündigung zu verbessern. Erkundigen Sie sich nach dem letzten Stand bei der FSP-Tech® GmbH. Alle Lieferungen und Leistungen erfolgen zu unseren allgemeinen Zahlungs- und Lieferbedingungen. Trotz sorgfältiger Prüfung aller veröffentlichten Inhalte, übernehmen wir keine Gewähr oder Haftung für Irrtümer und eventuelle Fehler. Nachdruck und Vervielfältigung, auch auszugsweise, nur mit schriftlicher Genehmigung des Herausgebers.
Alle Copyrightrechte gehören der

FSP-Tech® GmbH

Heinz-Bäcker-Straße 27
D-45356 Essen
Fon: 0049-(0)201/26 999-0
Fax: 0049-(0)201/26 999-26
E-Mail: info@fsp-tech.de

Imprint

After compilation of this brochure it can arise some modifications of our products. The illustrations show partly optional equipment which is not included in shipment. Color variation to the original is a technical consequence. We also reserve the right to improve our products without prior notice. Please ask about the latest condition at FSP-Tech GmbH. All supplies and services occur to our common terms of payment and delivery. Despite careful examination of all printed data we do not assume any guarantee or liability for printing errors and possible mistakes. Publications and copies, even partial, are permitted only with the publisher permission. All copyrights served to

FSP-Tech® GmbH

Heinz-Bäcker-Straße 27
D-45356 Essen
Fon: 0049-(0)201/26 999-0
Fax: 0049-(0)201/26 999-26
E-Mail: info@fsp-tech.de

info@safetyshowerpeople.co.uk +44 (0)1273 40092

